

60G 毫米波雷达

R60ABD2-S 呼吸睡眠雷达

倾斜安装

数据手册 V2.0

目录

1. 产品概述	3
1.1 产品介绍.....	3
1.2 工作原理.....	3
1.3 功能描述.....	3
1.4 参数设置.....	4
1.5 产品应用.....	4
2. 产品封装图	4
3. 引脚参数说明	5
3.1 引脚说明.....	5
3.2 串口输出参数.....	6
3.3 输出协议.....	6
3.4 型号命名规则.....	6
4. 产品特征	7
5. 电气特性及参数	7
5.1 检测角度及距离.....	7
5.2 电气特性.....	7
5.3 RF 性能.....	8
5.4 响应时间.....	8
5.5 使用接线图.....	8
6. 主要工作功能及性能	8
6.1 雷达模块工作范围.....	8
7. 安装方式及工作模式	9
7.1 安装方式.....	9
8. 相关文档	10
9. 注意事项	10
9.1 启动时间.....	10
9.2 有效探测距离.....	10
9.3 雷达探测性能.....	10
9.4 电源.....	10
10. 常见问题	10
11. 免责声明	11
12. 版权说明	11
13. 联系方式	11
14. 修订历史	12

说明:

点击链接或扫描二维码确保您使用的是最新版本的文档:

http://www.micradar.cn/go_file.php?id=201



1. 产品概述

1.1 产品介绍

R60ABD2-S 雷达模块是采用 60G 毫米波雷达技术, 实现的人体呼吸心率感知及睡眠评估的功能。本模块基于 1T3R 调频连续波信号处理机制, 实现特定睡眠场所内人员状态的无线感知。

雷达频段	60G 毫米波雷达
天线数量	1T3R
探测体制	FMCW
主动探测	心跳呼吸、体动参数
	睡眠状态、睡眠质量



图 1 雷达正反面照片

1.2 工作原理

雷达天线发射电磁波信号, 并同步接收目标反射后的回波信号, 雷达处理器通过解析不同接收天线回波信号的波形参量之间的相位差和能量变化, 反馈目标运动微动能量变化、距离、方向、速度等信息, 探测目标的睡眠状态和胸腔呼吸起伏频次状态。

1.3 功能描述

➤ 运动检测幅度: 在雷达探测范围内, 可检测到运动信息输出, 例如: 走动, 小幅度

手晃动，都能被雷达检测到并触发有人状态。

- 微动探测功能：在雷达检测范围内，当人保持静止不动的状态下，呼吸引起的胸腔起伏等微小运动，都能被雷达检测到并时刻保持有人状态。
- 睡眠探测功能：在雷达检测范围内，实时判断人员的睡眠状态并记录睡眠数据，包括清醒浅睡深睡以及其时长信息，再睡眠结束离开后输出睡眠评分以及睡眠质量报告数据。
- 呼吸心率频率采集功能：在雷达检测范围内，当人保持静止不动的状态下，呼吸心跳引起的胸腔起伏等微小运动能被雷达检测到并进行统计，进而输出人员每分钟呼吸心跳数值。

1.4 参数设置

- 人体存在功能开关：控制人体存在功能数据是否主动上报
- 呼吸检测功能开关：控制呼吸检测功能数据是否主动上报
- 心跳检测功能开关：控制心跳检测功能数据是否主动上报
- 睡眠监测功能开关：控制睡眠检测功能数据是否主动上报
- 无人计时功能开关：控制长时间无人报警功能是否开启
- 无人计时时长设置：调整长时间无人报警判断时间长度
- 睡眠截止时长设置：睡眠结束时间设置

1.5 产品应用

- 全屋智能
- 智能家电（空调、音箱等）
- 区域人员探测
- 睡眠看护

2. 产品封装图



图 2 雷达模块结构示意图

- 体积：35mm×12mm

➤ 接口：6Pin 立式排插连接接口，尺寸规格如下图

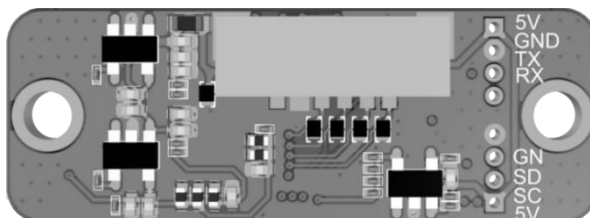

图 3 产品规格图

3. 引脚参数说明

3.1 引脚说明

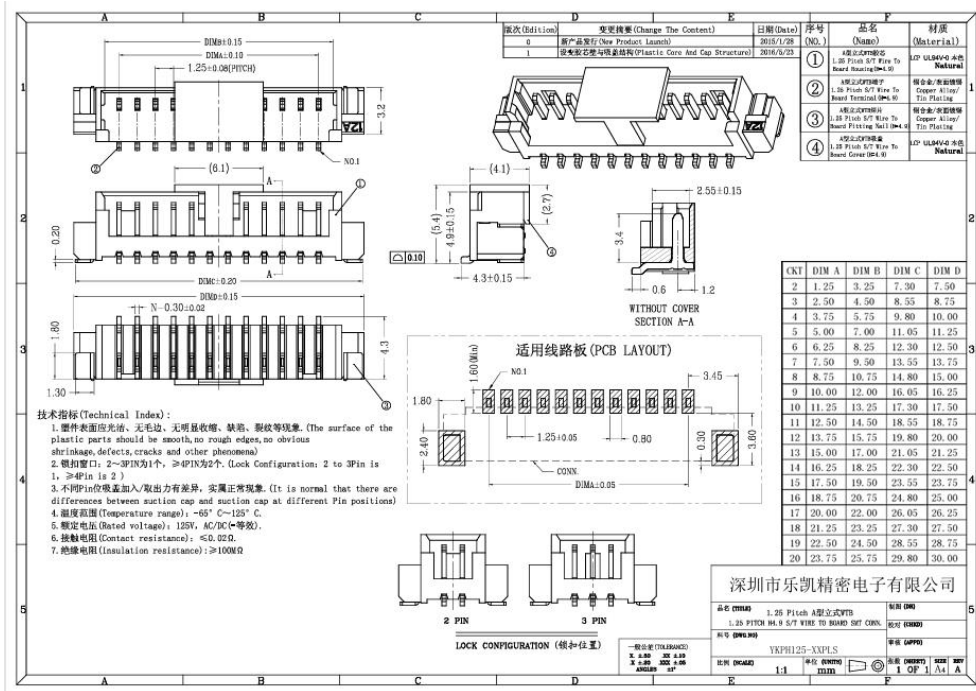

图 4 雷达引脚说明图

接口	引脚	描述	典型值	说明
接口 1	1	5V	5.0V	电源输入正端
	2	GND		地
	3	IO1	3.3V/0V	备用扩展引脚
	4	IO2	3.3V/0V	备用扩展引脚

	5	RX	3.3v	串口接收, 3.3VTTL 电平
	6	TX	3.3v	串口发送, 3.3VTTL 电平
接口 2	1	GND		地
	2	SD		烧录引脚 1
	3	SC		烧录引脚 2
	4	3.3V	3.3V	输出电源

接口 1: 为用户使用接口

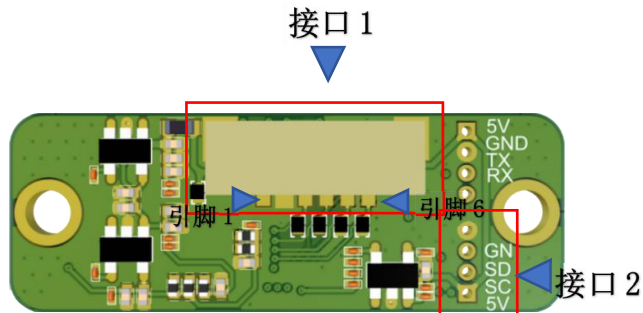
接口 2: 为雷达内部固件烧录调试接口

注: 本接口输出信号均为 3.3V 电平

3.2 串口输出参数

- 有人/无人
- 活跃/静止
- 体动参数
- 入床/离床
- 睡眠状态: 清醒/浅睡/深睡
- 睡眠评分/睡眠评级
- 睡眠质量分析
- 长时间无人异常判断
- 呼吸频率
- 呼吸波形
- 心跳频率
- 心跳波形
- 产品信息

3.3 输出协议

- SIP-S V1.0 串口协议
- 涂鸦协议

3.4 型号命名规则



图 5 型号命名规则图

4. 产品特征

R60ABD2-S 雷达模块基于一发三收天线形式：宽波束雷达模块主要适用于倾斜安装模式，通过算法控制一定角度范围，精准扫描人体全身的动作层析；实现人体动静态时的睡眠探测和不同姿态的呼吸心率采集功能。

本雷达模块具有如下工作特点：

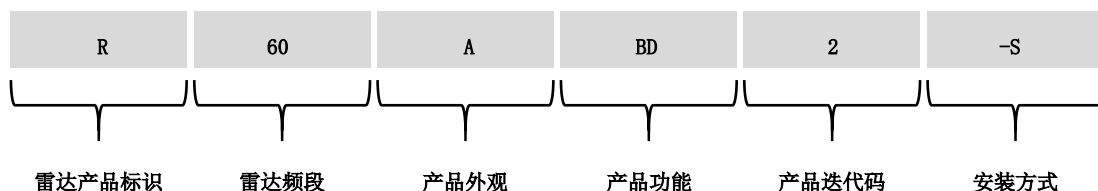
- 产品支持二次开发，适应多种场景应用；
- 通用 UART 通信接口，提供通用协议；
- 本模块输出功率小，对人体无危害；
- 本模块不受温度、光照、粉尘等因素影响，灵敏度高，应用领域广泛；

5. 电气特性及参数

5.1 检测角度及距离

参数内容	最小值	典型值	最大值	单位	安装方式
R60ABD2-S					
检测有人距离	1.2	1.5	1.8	m	倾斜安装
入床探测距离（胸腔）	0.9	1	1.1	m	
睡眠探测距离（胸腔）	0.4	-	2.7	m	
检测无人距离	2.7	-	3	m	
呼吸心跳探测距离（胸腔）	0.4	-	1.5	m	
呼吸测量范围	10	-	35	次/分钟	
心跳测量范围	60	-	120	次/分钟	
雷达探测角度（水平）	-	60	-	度	
雷达探测角度（俯仰）	-	60	-	度	

5.2 电气特性

工作参数	最小值	典型值	最大值	单位
工作电压（VCC）	4.5	5	5.5	V
平均电流（ICC）	-	-	100	mA

峰值电流	-	-	300	mA
工作温度 (TOP)	-20	-	+55	°C
存储温度 (TST)	-40	-	+85	°C

5.3 RF 性能

发射参数	最小值	典型值	最大值	单位
工作频率 (fTX)	61	-	62.5	GHz
发射功率 (Pout)	-	8	10	dBm
天线增益 (GANT)	-	8	-	dBi

5.4 响应时间

响应时间	最小值	典型值	最大值	单位
检测有人	3	-	5	s
检测入床	3	-	40	s
检测离床	30	-	50	s
检测无人	48	-	60	s

5.5 使用接线图



图 6 雷达模块与外设连线示意图

6. 主要工作功能及性能

6.1 雷达模块工作范围

雷达模块波束覆盖范围如图 7 所示。雷达覆盖范围为水平 60° 、俯仰 60° 的立体扇形区域。

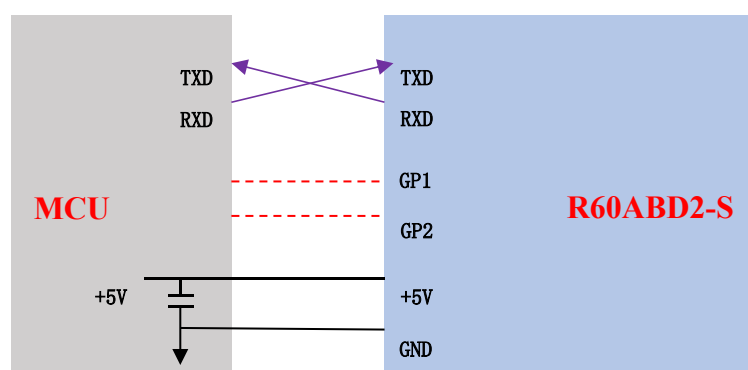

图 7 雷达波束覆盖范围示意图

受雷达波束特性影响，雷达在天线面法线方向作用距离比较远，但是偏离天线法线方向作用距离会变短。

当雷达倾斜安装时，受雷达波束范围及有效辐射空间影响，雷达作用范围会减小，需要在使用时注意。

7. 安装方式及工作模式

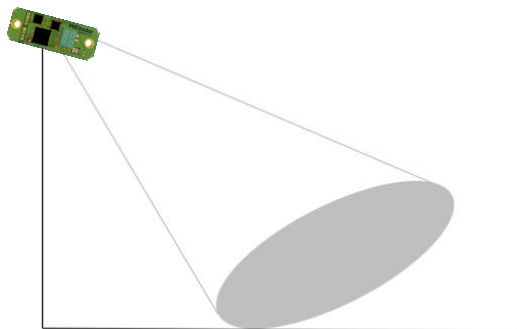
7.1 安装方式

针对睡眠探测需求，雷达需要采用倾斜安装方式（如图 8 所示），雷达要求安装在床面正上方 1m 高度，向下倾斜 45° 对着床中间，控制雷达与胸腔的距离为 1.5m 范围内，确保雷达正常进行睡眠以及呼吸心跳相关参数探测。

雷达法线方向对准主要探测位置，保证雷达天线主波束覆盖人体睡眠探测区域。



图 8 床头斜下安装示意图

8. 相关文档

- 用户手册: http://www.micradar.cn/go_file.php?id=202

9. 注意事项

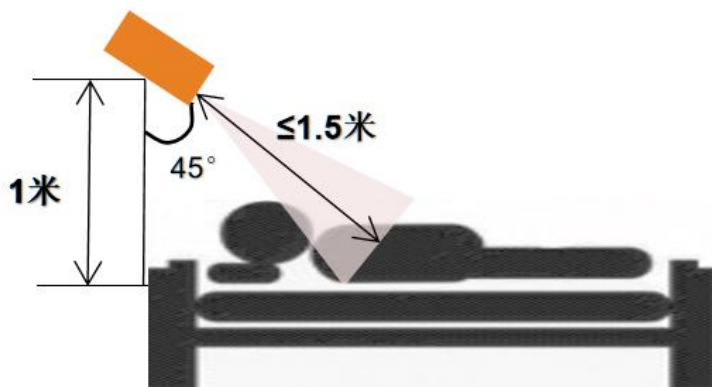
9.1 启动时间

由于本模块在初始上电开始工作时,需要对模块内部电路完全复位,并对环境噪声进行充分评估,才能保证模块正常工作。因此模块初始上电工作时,需要开机稳定时间 $\geq 30s$,才能保证后续输出参数的有效性。

9.2 有效探测距离

雷达模块的探测距离与目标 RCS、目标覆盖物材质及厚度、环境因素关联较大,有效探测距离可能随着环境及目标改变而变化,因此有效探测距离在一定范围波动属于正常现象。

9.3 雷达探测性能

对应静止状态人体探测,胸腔正对雷达时探测效果更好。但当人侧身或背身时,存在雷达无法探测到胸腔起伏,从而存在无法检测到人员的风险。由于人体生物特征属于超低频、弱反射特征信号,雷达处理中需要相对长时间累积处理,在累积过程中,可能诸多因素影响雷达参数,因此偶发性地探测失效是正常现象。

9.4 电源

- 1) 雷达模块对电源品质的要求,高于常规低频电路。在对模块供电时,要求电源无门限毛刺或纹波现象,且有效屏蔽附件设备所带来的电源噪声。
- 2) 雷达模块需良好的接地,由于其他电路带来的地噪声,也可能引起雷达模块性能下降甚至工作异常;最常见的是导致探测距离变近或误报率增加。
- 3) 为了保证模块内部 VCO 电路的正常工作,对本模块供电要求为 $+4.9V \sim +5.5V$ 供电,电压纹波 $\leq 100mV$ 。外部电源必须提供足够的电流输出能力和瞬态响应能力。

10. 常见问题

- 干扰因素: 雷达属于电磁波探测传感器,活动的非生命体会导致误报。液体的流动、摇头电风扇、窗帘晃动都会引起误判。因此雷达安装时,其探测区域应尽量避免上述干扰项。

- 外壳因素：雷达波束所需穿透的外壳材质、外壳表面处理方式、雷达天线面与外壳的距离 等对雷达的性能也有影响，请根据我司建议进行外壳及安装设计。

11. 免责声明

在出版时我司尽量做到文档描述得准确无误。考虑到产品的技术复杂性及工作环境的差异性，仍难以排除个别不准确或不完备之描述，故本文档仅作用户参考之用。我公司保留在不通知用户的情况下对产品做出更改的权利，我公司不作任何法律意义上的承诺和担保。鼓励客户对产品和服务工具的更新提出意见。

- 1) 虽然我们努力提高产品的质量和可靠性，但毫米波产品检测误报的概率是存在的。
- 2) 为避免因我们的毫米波产品的任何故障而造成任何伤害、灾难或社会损害，请客户自行实施安全设计，如故障安全设计、冗余设计、防火设计、防故障设计等，以确保其设备的安全。
- 3) 如果本产品用于以下对可靠性要求特别高的设备，请提前联系我们的销售办事处。
例如：航空航天设备潜艇设备发电控制设备（核能、热能、水力等）生命保障医疗设备
防灾/预防犯罪设备可移动物体控制设备（汽车、飞机、火车、船舶等）各种安全装置
- 4) 如果您打算在与我们的应用不同的条件下使用本产品，请单独提供您的系统的技术标准符合性的证书或施工设计的证书。
- 5) 操作本产品时，请务必采取防静电措施，如测量系统接地、人体接地等。此外，当将产品放入回流烘箱时，请按照 MSL 级别 s 进行处理。
- 6) 请注意，如果对产品的外部形式施加强应力，则会影响局部振荡频率。当在同一区域使用多个模块时，请考虑防止干扰。
- 7) 请勿在与本说明书所列产品规格不符的条件下使用本产品，否则可能导致产品变质或损坏。
- 8) 对于因在不符合规格的情况下使用产品而造成的任何伤害、事故或社会损害，概不负责。

12. 版权说明

本文档所提及的元件及器件，皆为对其版权持有公司所公布的资料之引用，其修改和发布的权利均属于其版权持有公司，请在应用时通过适当的渠道确认资料的更新情况以及勘误信息，我公司不对这些文档具有任何权利和义务。

13. 联系方式

云帆瑞达科技（深圳）有限公司

电子邮箱: sales@micradar.cn.

电话: 0755-88602663

地址: 深圳市福田区天安创新科技广场二期西座 501

14. 修订历史

Revision	Release Data	Summary	Author
V1.0	2023/2/16	初稿	洪树浩
V1.1	2023/3/12	增调整文档前部分内容排版	洪树浩
V2.0	2024/10/23	新排版第一稿	洪树浩